

E Manual de Instrucciones
SECATOALLAS XIROS

Pág. 3

PT Manual de Instruções
SECA-TOALHAS XIROS

Pág. 9



Gracias por haber elegido un secatoallas ABC CONFORT. Siguiendo las indicaciones de este manual de instrucciones, le garantizamos un correcto funcionamiento, para que pueda disfrutar del producto que ha adquirido durante muchos años. Léalo detalladamente antes de utilizar el secatoallas y guárdelo en un lugar seguro, le será de utilidad para cualquier consulta.

SEGURIDAD

- No cortar el cable del control electrónico bajo ningún concepto, para evitar riesgos eléctricos y poder garantizar el correcto funcionamiento del secatoallas.



**¡NO CORTAR
EL CABLE!**

- No abrir el enchufe por ningún motivo.

- Si el cable de alimentación está dañado, debe ser sustituido por el fabricante, por su servicio postventa o por personal cualificado similar con el fin de evitar un peligro.

- Comprobar que el voltaje de su hogar se corresponde con el indicado en la etiqueta situada en la parte lateral.

- No conectar el secatoallas si aprecia algún daño exterior en el momento de desembalarlo o mientras se está procediendo a su instalación.

- No usar este dispositivo con otro tipo de aparato. Este producto está diseñado únicamente para su funcionamiento en secatoallas.

- Este modelo no contiene líquido en el interior.

- No rociar ni mojar el secatoallas con ningún tipo de líquido.

- No tocarlo con las manos mojadas o cualquier parte del cuerpo húmedo.

- Este aparato pueden utilizarlo niños con edad de 8 años o superior y personas con capacidades físicas, sensoriales o mentales reducidas o falta de experiencia y conocimiento, si se les ha dado la supervisión o formación apropiadas respecto al uso del aparato de una manera segura y comprenden los peligros que implica. La limpieza y el mantenimiento a realizar por el usuario no deben realizarlo los niños sin supervisión.

- Este aparato sólo está destinado al secado de ropa lavada con agua.

- Con el fin de evitar un peligro para niños muy jóvenes, este aparato debería instalarse de manera que el raíl calentado más bajo esté a menos 600 mm por encima del suelo.

- Los niños menores de 3 años deben mantenerse fuera del alcance del aparato al menos que estén continuamente supervisados.

- Los niños desde 3 años y menores de 8 años deben sólo encender/apagar el aparato siempre que éste haya sido colocado o instalado en su posición de funcionamiento normal prevista y que sean supervisados o hayan recibido instrucciones relativas al uso del aparato de una forma segura y entiendan los riesgos que el aparato tiene. Los niños desde 3 años y menores de 8 años no deben enchufar, regular y limpiar el aparato o realizar operaciones de mantenimiento.

PRECAUCIÓN:

Algunas partes de este producto pueden ponerse muy calientes y causar quemaduras. Debe ponerse atención particular cuando los niños y las personas vulnerables estén presentes.

- El secatoallas debe instalarse de tal forma que los interruptores y otros controles no pueden tocarse por una persona en el baño o en la ducha. Alejado de la zona de agua.

- Para desconectar, apague el interruptor y saque el enchufe de la alimentación eléctrica.

- No deje el cable de conexión en contacto con el aparato mientras esté encendido.

- La clavija del secatoallas lleva toma de tierra, asegúrese de conectarlo a una base con toma de tierra.

- Durante su funcionamiento, debe tenerse la precaución de mantener el aparato alejado de materiales combustibles tales como cortinas, muebles, etc.

- El aparato no debe estar situado debajo o delante de una toma de corriente.

- La instalación debe ser efectuada según la legislación eléctrica vigente.

- El secatoallas debe ser siempre instalado de tal manera que la clavija de alimentación sea siempre accesible.

- El secatoallas no se debe encastrar.

- Si se ausentan, desconectar el aparato de la toma de red, a fin de evitar incidencias por mal funcionamiento.

- No situar objetos que puedan causar peligro sobre el secatoallas.

NORMAS DE CONEXIÓN

La conexión a la red debe efectuarse respetando la tensión indicada en la etiqueta de características técnicas del producto.

Está diseñado para ser montado sobre un lugar fijo. El circuito de alimentación del secatoallas debe incorporar un interruptor de corte omnipolar con una separación de contactos de al menos 3 mm.

El aparato debe ser instalado, si es posible, al abrigo de las corrientes de aire (ventanas, puertas) o de cualquier otro elemento que pudiera perturbar su regulación. Así, le aportará el mejor confort térmico.

Coloque cualquier objeto que pueda suponer un impedimento a la circulación del aire (muebles, sillones, etc.) a 50 cm del aparato.

IMPORTANTE

- No instalarlo nunca con la caja de mandos en posición elevada.
- Durante la instalación utilice calces para evitar que la caja de los mandos apoye en el suelo.

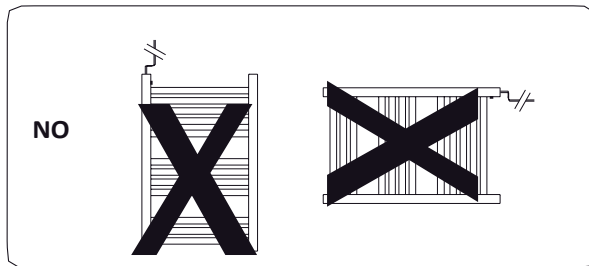
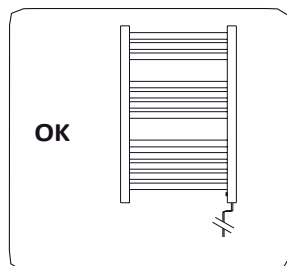

Reglas particulares para cuartos de baño según el reglamento electrotécnico para baja tensión ITC-BT-27 de septiembre de 2003.

El secatoallas cumple con las normas de seguridad de CLASE I.

Puede estar instalado en los volúmenes 2 y 3, posiciones A y B siempre que se respeten las siguientes normas:

- En el baño, nunca debe instalarse de tal forma que los interruptores u otros dispositivos eléctricos se encuentre a menos de 60 cm de la bañera o ducha.

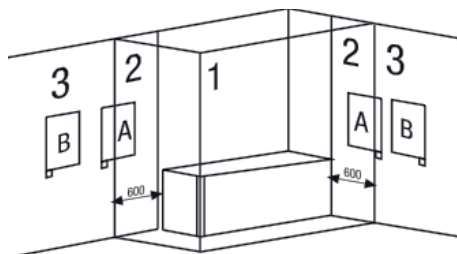

INSTALACIÓN

La instalación, manipulación o utilización inadecuada del secatoallas será motivo inmediato de la rescisión de la garantía ofrecida sobre el producto. La instalación debe de ser realizada por un profesional cualificado u otra persona plenamente competente. Debe instalarse siguiendo las correspondientes normas Europeas.

Asegúrese de disponer del equipamiento necesario para su protección personal antes de comenzar la instalación.

Compruebe que tiene preparados todos los componentes que figuran en la caja de accesorios y que el tamaño y acabado son los que usted necesita, antes de comenzar con la instalación.

Contenido de la caja

<p>1 x Secatoallas</p> 	<p>3 x Frontal del soporte (c)</p> 	<p>3 x Tornillo de pared (f)</p> 	<p>3 x Tornillo pequeño (i)</p> 
<p>3 x Base de soporte (a)</p> 	<p>3 x Embellecedor (d)</p> 	<p>3 x Arandela (g)</p> 	<p>3 x Tornillo de soporte (h)</p> 
<p>3 x Vástago soporte (b)</p> 	<p>3 x Tacode pared (e)</p> 		

Consejos de instalación

Paso 1

Seleccionar la posición de montaje deseada y comprobar que la pared es apta para colocar los tacos y soportar el peso del secatoallas. Marcar la posición elegida de los soportes en la pared y taldrar los agujeros a la medida de las fijaciones que está usando. Los tacos de pared (e) suministrados sólo son adecuados para paredes sólidas. Si la pared es de pladur u otro tipo de pared prefabricada, tendrá que utilizar los medios de fijación adecuados.



Paso 2

Atornillar la base de soporte (a) a la pared utilizando los tornillos de pared (f) y arandelas (g) suministrados.



Paso 3

Sin apretar totalmente, ajustar el vástago soporte (b) al secatoallas con el frontal del soporte (c) y el tornillo de soporte (h). Gire el vástago soporte (b) según las siguientes figuras:

Radiador recto**Paso 4**

Alinear el vástago soporte (b), con la base de soporte (a) y colocar el secatoallas en su posición.

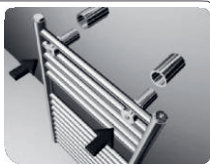
**Paso 5**

Apretar el tornillo de soporte (h) con un destornillador.

**Paso 6**

Insertar el mini tornillo (i) en la base de soporte (a) y apretar con un destornillador para fijar el soporte en la posición deseada.

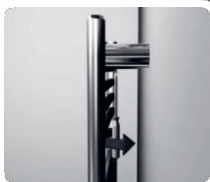
**Paso 7**

Presionar y encajar el embellecedor (d) en su posición en el frontal del soporte (c).

**Paso 8**

Conectar el control electrónico a la red. Su secatoallas está listo para su funcionamiento.

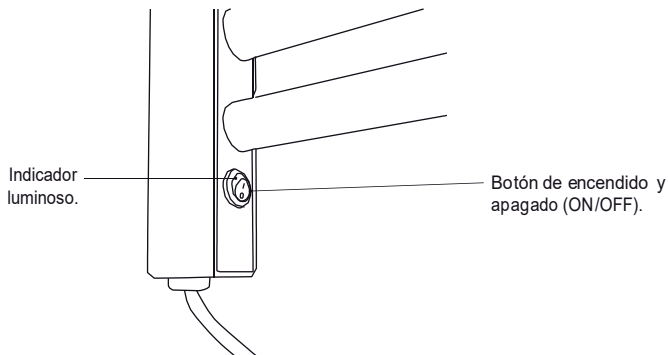
FUNCIONAMIENTO**Enchufe con toma de tierra****1. Encendido/Apagado**

Dispone de un único botón de encendido y apagado (On/Off). En la posición de encendido se activará el indicador luminoso de color rojo.

INFORMACIÓN TÉCNICA

1. Potencia: AC230W ~ 50Hz
2. Potencia de la resistencia: 250 W
3. Temperatura de funcionamiento: de 10º a 60º C
4. Nivel de Protección: Clase I.
5. Protección anti humedad: IPX4
6. Electric XIROS - calor seco
7. Normativas baja tensión: CEE n.93/68 y CEE n.89/336 por la compatibilidad electromagnética. CEE EN 60335-1 y EN60335-2-43.

MANTENIMIENTO Y LIMPIEZA

Limpie de forma periódica la superficie del secatoallas con un paño limpio y suave, no utilice productos abrasivos o corrosivos. Desconecte el secatoallas antes de proceder a su limpieza. Para la limpieza de la caja con los mandos, utilice un paño seco (sin disolvente).

Gracias a las altas prestaciones de sus materiales y a la calidad de su tratamiento superficial, su secatoallas está protegido de la corrosión, y al no contener fluido, ni líquidos de ningún tipo no puede tener poros ni fugas.

GARANTÍA

En el caso de cualquier incidencia durante el periodo de garantía, póngase en contacto con nuestro Servicio de Asistencia Técnica: sat@abconfort.com

ABC CONFORT garantiza que este producto no presenta ningún defecto material, ni de diseño ni de fabricación en el momento de su adquisición y durante 2 años en el acero y en componentes eléctricos y electrónicos.

Si durante el periodo de garantía el secatoallas no funciona correctamente con un uso normal, o sea fallo de diseño, de los materiales o de fabricación, ABC CONFORT reparará o sustituirá el secatoallas, según considere oportuno, bajo las condiciones que se estipulan a continuación:

- Para que esta garantía sea válida debe presentar la factura original o ticket de compra.
- La garantía sólo se facilita si se presenta el nº de serie y modelo del secatoallas (reflejado en la pegatina de las características técnicas) y fecha de compra del mismo. ABC CONFORT se reserva el derecho de rechazar el servicio de garantía cuando esta información haya sido retirada o manipulada tras la compra original del producto.
- Es necesario conservar el embalaje y protecciones originales para el caso en el que haya que enviar el producto al Servicio de Asistencia Técnica.

La garantía sólo se aplicará a los casos relativos a defectos de material, diseño o defecto de fabricación, en ningún caso cubre daños del secatoallas por los siguientes:

- Uso incorrecto del producto para fines no adecuados o sin respetar las instrucciones de ABC CONFORT acerca del uso y mantenimiento del secatoallas, así como una incorrecta instalación o uso del producto de forma que incumpla los estándares técnicos de seguridad vigentes.
- Reparaciones realizadas por talleres de servicio no autorizados o la apertura del secatoallas por personas no autorizadas.
- Accidentes imprevistos que se escapan del control de ABC CONFORT como rayos, incendios, riadas, desórdenes públicos, etc.
- Las reparaciones o sustituciones que contempla esta garantía, no permiten la extensión ni nuevo comienzo del periodo de la garantía.
- Las reparaciones o sustituciones que contemplan esta garantía se cumplirán con unidades reacondicionadas funcionalmente equivalentes. Las piezas o componentes defectuosos retirados pasarán a ser propiedad de ABC CONFORT.

- Esta garantía no afecta a los derechos legales del comprador previstos por la legislación nacional vigente, ni los derechos del comprador contra los del distribuidor o instalador que surjan a partir del contrato de compraventa.
- En ausencia de una legislación nacional vigente aplicable, esta garantía será la única protección del comprador. ABC CONFORT, sus oficinas y distribuidores e instaladores no se responsabilizarán de ningún tipo de daño, tanto fortuitos como accidentales, derivados de infringir cualquier norma implícita relacionada con este producto.

Directiva Europea 2012/19/UE

En base a la Directiva Europea 2012/19/UE de Residuos de Aparatos Eléctricos y Electrónicos (RAEE), dichos aparatos no pueden ser arrojados en los contenedores municipales habituales;

Tienen que ser recogidos selectivamente para optimizar la recuperación y reciclado de los componentes y materiales que los constituyen, y reducir el impacto en la salud humana y el medio ambiente.

El símbolo del cubo de basura tachado figura en todos los productos ABC CONFORT para recordar al consumidor la obligación de separarlos para la recogida selectiva.

Contacte con la autoridad local o con el vendedor para informarse en relación a la correcta eliminación de su aparato.



Obrigado por ter seleccionado um seca toalhas ABC CONFORT. Seguindo as indicações deste manual de instruções, garantimos um correcto funcionamento, para que possa desfrutar do produto que adquiriu durante muitos anos. Leia-o atentamente antes de utilizar o seca toalhas e guarde-o num local seguro, irá ser-lhe útil para qualquer consulta.

SEGURANÇA

- Não cortar o cordão electrónico em circunstância alguma, de modo a evitar riscos eléctricos e poder garantir o correcto funcionamento do seca toalhas.



¡NÃO cortar o cabo de alimentação!

- Não abrir o plugue em circunstância alguma.
- Se o cabo de alimentação estiver danificado, deve ser substituído pelo fabricante, pelo seu serviço pós-venda ou por pessoal qualificado similar de modo a evitar acidentes.
- Verificar que a voltagem da sua casa corresponde à indicada na etiqueta localizada na parte lateral.
- Não ligar o seca toalhas caso observe algum falho exterior no momento em que o está a desembalar ou enquanto se está a proceder à sua instalação.
- Não utilizar este dispositivo com outro tipo de aparelho. Este produto está concebido unicamente para funcionamento em seca toalhas.
- Este modelo não contém líquido no interior.
- Não borrifar nem molhar o seca toalhas com nenhum tipo de líquido.
- Não tocar com as mãos molhadas ou com qualquer parte do corpo húmida.
- Este aparelho pode ser utilizado por crianças com idade igual ou superior a 8 anos e por pessoas com capacidades físicas, sensoriais ou mentais diminuídas ou com falta de experiência e conhecimento, caso sejam supervisionadas ou recebam formação apropriada relativamente à utilização segura do aparelho e compreendem os perigos que envolve. A limpeza e a manutenção a realizar pelo utilizador não deve ser efectuada por crianças sem supervisão.
- Este aparelho apenas está concebido para a secagem de roupa lavada com água.
- De modo a evitar perigos para crianças muito pequenas, este aparelho deverá ser instalado de forma a que a calha aquecida mais baixa se situe a pelo menos 600 mm acima do chão.

- As crianças com idade inferior a 3 anos devem ficar fora do alcance do aparelho, excepto se forem supervisionados continuamente.

- As crianças com idade superior a 3 anos e inferior a 8 anos apenas devem ligar/ desligar o aparelho desde que este tenha sido colocado ou instalado na sua posição de funcionamento normal prevista e que sejam supervisionados ou tenha recebido instruções relativas à utilização segura do aparelho e compreendam os riscos que o aparelho têm. As crianças com idade superior a 3 anos e inferior a 8 anos não devem ligar à tomada, regular e limpar o aparelho ou realizar operações de manutenção.

PRECAUÇÃO: Algumas partes deste produto podem ficar muito quentes e provocar queimaduras. Deve ter-se uma especial atenção quando estiverem presentes crianças e pessoas vulneráveis.

- O seca-toalhas deve ser instalado de modo a que os interruptores e outros controlos não possam ser tocados por uma pessoa no banho ou no duche.
- Para desligar o seca toalhas da rede eléctrica, retire a cha de alimentação da tomada. Nunca puxe pelo cabo.
- Não deixe o cabo de ligação em contacto com o aparelho enquanto este estiver ligado.
- A cha do seca toalhas tem ligação à terra, certifique-se de o ligar a uma tomada com ligação à terra.
- Durante o seu funcionamento, deve ter-se o cuidado de manter o aparelho afastado de materiais combustíveis, como cortinas, móveis, etc.
- O aparelho não deve estar localizado sob ou em frente a uma tomada de corrente.
- A instalação deve ser efectuada de acordo com a legislação eléctrica em vigor.
- O seca toalhas deve ser sempre instalado de forma a que a cha de alimentação esteja sempre acessível.
- O seca toalhas não deve ser encastrado.
- Caso se ausente, desligue o aparelho da tomada de rede, de modo a evitar incidentes por mau funcionamento.
- Não colocar objectos que possam causar perigo sobre o seca toalhas.

NORMAS DE LIGAÇÃO

A ligação à rede deve ser efectuada respeitando a tensão indicada na etiqueta de características técnicas do produto.

Está concebido para ser montado sobre um local fixo. O circuito de alimentação do seca toalhas deve incorporar um interruptor de corte omnipolar com uma separação de contactos de pelo menos 3 mm.

O aparelho deve ser instalado, se possível, afastado de correntes de ar (janelas, portas) ou de qualquer outro elemento que possa perturbar a sua regulação. Assim, proporcionar-lhe-á o melhor conforto térmico. Coloque qualquer objecto que possa representar um obstáculo à circulação do ar (móveis, sofás, etc.) a 50 cm do aparelho.

IMPORTANTE

- Não instalar nunca com a caixa de controlo na posição elevada.
- Durante a instalação, utilize calços para evitar que a caixa de controlo fique apoiada no chão.

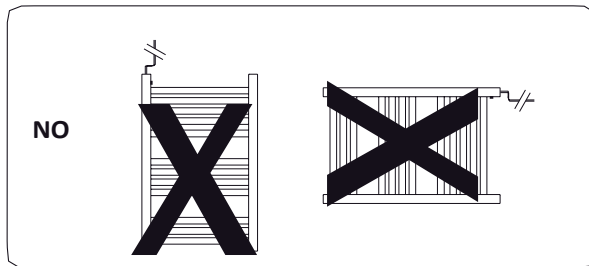
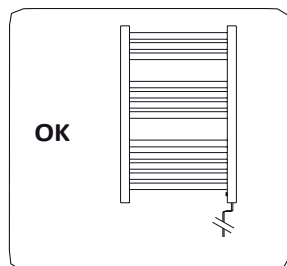

Regras específicas para casa de banho de acordo com o regulamento electrotécnico para baixa tensão ITC-BT-27 de Setembro de 2003

O seca toalhas cumpre as normas de segurança de CLASSE I.

Pode estar instalado nos volumes 2 e 3, posições A e B, Desde que sejam sempre respeitadas as seguintes regras:

- No banho, nunca deve ser instalado de tal forma que os interruptores ou outros dispositivos eléctricos que localizados a menos de 60 cm da banheira ou duche.

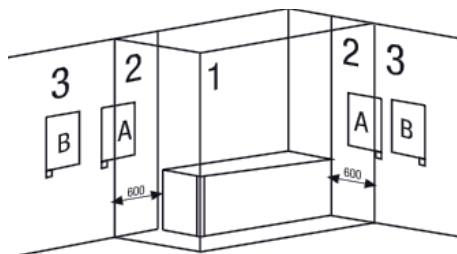











INSTALAÇÃO

A instalação, manipulação ou utilização inadequada do seca toalhas será motivo imediato para rescisão da garantia oferecida para o produto. A instalação deve ser realizada por um profissional qualificado ou por outra pessoa totalmente qualificada. Deve ser instalado em conformidade com as normas Europeias correspondentes.

Certifique-se de dispor do equipamento necessário para a sua protecção pessoal antes de iniciar a instalação. Verifique que tem preparados todos os componentes indicados na caixa de acessórios e que o tamanho e acabamento são os que necessita, antes de iniciar a instalação.

Conteúdo da caixa

<p>1 x Seca toalhas</p> 	<p>3 x Frente do suporte (c)</p> 	<p>3 x Parafuso de parede (f)</p> 	<p>3 x Parafuso pequeno (i)</p> 
<p>3 x Base de suporte (a)</p> 	<p>3 x Espelho (d)</p> 	<p>3 x Anilha (g)</p> 	<p>3 x Parafuso de suporte (h)</p> 
<p>3 x Haste de suporte (b)</p> 	<p>3 x Buchas de parede (e)</p> 		

Conselhos de instalação

Passo 1

Seleccionar a posição de montagem desejada e verificar que a parede está apta para colocar as buchas e suportar o peso do seca-toalhas. Marcar a posição seleccionada para os suportes na parede e furar os orifícios à medida das fixações que estiver a utilizar. As buchas de parede (e) fornecidas apenas são adequadas para paredes sólidas. Caso a parede seja de pladur ou outro tipo de parede pré-fabricada, terá que utilizar os meios de fixação adequados.



Passo 2

Aparafusar a base de suporte (a) à parede utilizando os parafusos de parede (f) e as anilhas (g) fornecidas.



Passo 3

Sem apertar totalmente, ajustar a haste de suporte (b) ao seca toalhas com a frente do suporte (c) e o parafuso de suporte (h). Rode a haste de suporte (b) de acordo com as guras seguintes:

Radiador recto**Passo 4**

Alinhar a haste de suporte (b) com a base de suporte (a) e colocar o seca toalhas na sua pretendida.

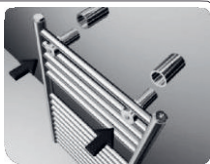
**Passo 5**

Apertar o parafuso de suporte (h) utilizando uma chave de fendas.

**Passo 6**

Inserir o parafuso pequeno (i) na base de suporte (a) e apertar utilizando uma chave de fendas para fixar o suporte na posição pretendida.

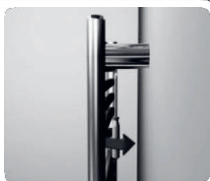
**Passo 7**

Pressionar e encaixar o espelho (d) na sua posição na frente do suporte (c).

**Paso 8**

Ligar o controlo electrónico à rede. O seu seca toalhas está pronto a funcionar.

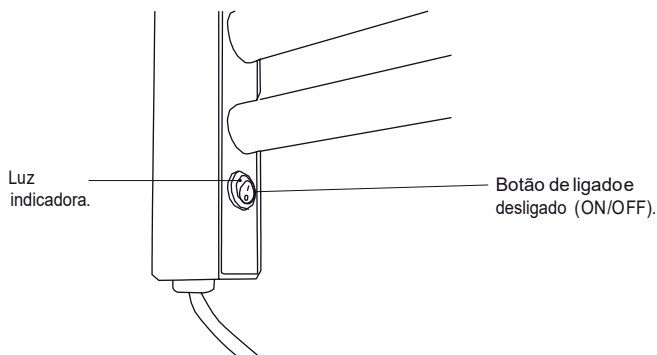
FUNCIONAMENTO**Detalhe plugue de toma terra****1. Ligado / Desligado**

Único botão de ligar e desligar (On/Off). Ligado: luz vermelha de alerta.

INFORMAÇÕES TÉCNICAS

1. Potência: AC230W ~ 50Hz.
2. Potência de la resistência: 250 W
3. Temperatura de funcionamento: de 10° a 60° C
4. Nível de Protecção: Classe I.
5. Protecção anti-humidade: IPX4
6. Electric XIROS - calor seco
7. Regulamento baixa tensão:
CEE n.93/68 e CEE n.89/336 por la compatibilidade electromagnética.
CEE EN 60335-1 e EN60335-2-43.

MANUTENÇÃO E LIMPEZA

Limpe periodicamente a superfície do seca toalhas com um pano limpo e suave. Não utilize produtos agressivos ou corrosivos. Desligar o seca toalhas antes de proceder à sua limpeza. Para a limpeza da caixa com os controlos, utilize um pano seco (sem dissolvente).

Graças às altas prestações dos seus materiais e à qualidade do seu tratamento supercial, o seu seca toalhas está protegido contra a corrosão, e não contém fluido, ou líquidos de qualquer tipo não pode ter poros ou fugas.

GARANTÍA

No caso de qualquer incidente durante o período de garantia, entre em contacto com o nosso Serviço de Assistência Técnica: **sat@abconfort.com**

ABC CONFORT garante que este produto não apresenta nenhum defeito de materiais, de design nem de fabrico no momento da sua aquisição, durante 2 anos relativamente ao aço e componentes eléctricos e electrónicos.

Se durante o período de garantia o seca toalhas não funcionar correctamente com uma utilização normal, ou seja, falha do design, dos materiais o de fabrico, a ABC CONFORT reparará ou substituirá o seca toalhas, conforme considere oportuno, sob as condições estipuladas a baixo:

- Para que essa garantia seja válida, você deve apresentar a fatura original ou o recibo da compra.
- A garantia é fornecida apenas se o número de série e o modelo do secador de toalhas forem apresentados (refletidos no adesivo de características técnicas) e na data da compra. A ABC CONFORT se reserva o direito de rejeitar o serviço de garantia quando essas informações forem retiradas ou manipuladas após a compra original do produto.
- É necessário manter a embalagem e as proteções originais, caso o produto precise ser enviado ao Serviço de Assistência Técnica.

A garantia apenas será aplicada nos casos relativos a defeitos de material, design ou defeito de fabrico. Em Circunstância alguma cobre danos do seca toalhas resultantes do seguinte:

- Utilização incorrecta do produto para fins não adequados ou sem respeitar as instruções da ABC CONFORT relativamente à utilização e manutenção do seca toalhas, assim como uma instalação ou utilização incorrecta do produto de forma a que não cumprir com as normas técnicas de segurança em vigor.
- Reparações realizadas por oficinas de assistência técnica não autorizadas ou a abertura do seca toalhas por pessoas não autorizadas.
- Acidentes imprevistos fora do controlo da ABC CONFORT, tais como raios, incêndios, inundações, tumultos públicos, etc.
- As reparações ou substituições cobertas por esta garantia, não permitem extensão nem novo início do período de garantia.

- As reparações ou substituições cobertas por esta garantia, serão realizadas com unidades recondiçionadas funcionalmente equivalentes. As peças ou componentes defeituosos removidos, passarão a ser propriedade da ABC CONFORT.
- Esta garantia não afecta os direitos legais do comprador previstos pela legislação nacional em vigor, nem os direitos do comprador contra os do distribuidor ou instalador que surjam a partir do contrato de compra e venda.
- Na ausência de legislação nacional aplicável em vigor, esta garantia será a única protecção do comprador. A ABC CONFORT, as suas oficinas e distribuidores e instaladores não se responsabilizarão por nenhum tipo de danos, tanto fortuitos como acidentais, resultantes da infracção de qualquer norma implícita relacionada com este produto.

Directiva Europeia 2012/19/UE

Com base na Directiva Europeia 2012/19/UE de Resíduos de Aparelhos Eléctricos e Electrónicos (RAEE), estes aparelhos não podem ser eliminados nos contentores municipais habituais. Têm que ser recolhidos selectivamente para otimizar a recuperação e reciclagem dos componentes e materiais que os constituem, e reduzir o impacto na saúde humana e no meio ambiente.



O símbolo do caixote do lixo riscado aparece em todos os produtos da ABC CONFORT para lembrar ao consumidor a obrigação de os separar para a recolha selectiva.

Contacte a autoridade local ou vendedor para se informar em relação à correcta eliminação do seu aparelho.

ABC CONFORT
sat@abcconfort.com
+34 902 200 280